

PORTES-OUTILS UBS LINE

UBS HYDRO

- Moteur Honda 9 CV
- Transmission **HYDRO PRO** avec 1 moteur hydraulique par roue
- Commandes directionnelles au guidon
- **Guidon orientable à +/- 30° de série**
- Demi-tour rapide (ZERO TURN)
- Marche avant et arrière **avec vitesse réglable de 0 à 4 km/h**
- **Entraînement des accessoires par prise de force mécanique**



UBS HYDRO

UBS HYDRO II

- Moteur Honda 13 CV ou B&S 16 CV
- Transmission **HYDRO PRO** avec 1 moteur hydraulique par roue
- Commandes directionnelles au guidon
- **Guidon orientable à +/- 30° de série**
- Guidon Z-Flex réglable et repliable
- Accouplement 70 mm remplaçable
- Conforme à nouvelle directive EN 12773
- Marche avant et arrière **avec vitesse réglable de 0 à 4 km/h**
- **Entraînement des accessoires par prise de force mécanique**



UBS HYDRO II

UBS ALPIN

- Moteur B&S 23 CV avec démarrage électrique
- Transmission **HYDRO PRO** avec 1 moteur hydraulique par roue
- Commandes directionnelles au guidon et Guidon orientable à +/-30°
- Demi-tour rapide (ZERO TURN)
- Conforme à nouvelle directive EN 12773
- Marche avant et arrière **avec vitesse réglable de 0 à 4 km/h**
- Pompe hydraulique haute pression 350 bar et refroidisseur d'huile
- **Entraînement des accessoires par prise de force mécanique Power Drive**



UBS ALPIN II



Made in Germany

Gamme de porte-outils UBS

MODELE	PROPRIETES	ACCESSOIRES
<p>UBS HYDRO 9</p> 	<p>Modèle d'entrée de gamme pour le secteur professionnel</p> <ul style="list-style-type: none"> • Convient aux pentes jusqu'à 20 ° (36%) • Entraînement hydrostatique • Console de commande réglable en hauteur sans outils • Zero turn en option • Connexion PDF • Connecteur rapide de l'appareil • Poignée homme mort pour arbre de prise de force et entraînement 	<ul style="list-style-type: none"> • Balayuses • Équipement de service d'hiver • Brosses de désherbage • Désherbeur mécanique • Désherbage thermique • Barre de coupes • Débroussailleuses
<p>UBS HYDRO II</p> 	<p>Modèle professionnel pour une utilisation en continu</p> <ul style="list-style-type: none"> • Motorisation Honda 13CV ou B&S 16CV • Convient aux pentes jusqu'à 20 ° (36%) avec moteur Honda ou 30° (58%) avec moteur B&S • Entraînement hydrostatique • Console de commande réglable en hauteur sans outils • Connexion PDF • Zéro Turn en option • Essieu déportable en option • Connecteur rapide de l'appareil • Poignée homme mort pour arbre de prise de force et entraînement, sans arrêt du moteur • Conforme EN12733 	<ul style="list-style-type: none"> • Balayuses • Équipement de service d'hiver • Brosses de désherbage • Désherbeur mécanique • Désherbeur thermique • Herses et semoir • Préparateur de sol • Barre de coupes • Débroussailleuses • Souffleurs • Aspirateur de feuilles
<p>UBS ALPIN II</p> 	<p>Modèle haut de gamme</p> <ul style="list-style-type: none"> • Motorisation B&S 23CV • Convient aux pentes jusqu'à 45 (100%) • Entraînement hydrostatique avec pompe haute pression • Console de commande réglable en hauteur sans outils • Double démultiplication de PDF • Zéro Turn de série • Connecteur rapide de l'appareil • Poignée homme mort pour arbre de prise de force et entraînement, sans arrêt du moteur (EN12733) • De série frein de parking, horotachymètre et filtre à pollen 	<ul style="list-style-type: none"> • Équipement de service d'hiver • Préparateur de sol • Barre de coupes • Débroussailleuses • Souffleurs

Porte-outils UBS HYDRO et HYDRO II

Article	Description
UBS HYDRO 9 	Machine de base UBS HYDRO 9 (sans roues) <ul style="list-style-type: none"> • Moteur à essence industriel Honda 9CV • Convient aux pentes jusqu'à 20 ° (36%) • Valve de freinage • Console de commande réglable en hauteur et orientable sans outils • Prise de force • Poignée homme-mort • Zero Turn en option
UBS HYDRO II 13G 	Machine de base UBS HYDRO II 13G (sans roues) Comme ci-dessus avec <ul style="list-style-type: none"> • Moteur Honda 13CV • Guidon Z-Flex • Conformité norme EN12733 • Zero Turn en option • Essieu déportable en option
UBS HYDRO II 16G-E	Machine de base UBS HYDRO II 16G-E (sans roues) Comme ci-dessus avec <ul style="list-style-type: none"> • Moteur B&S 16CV avec démarrage électrique • Convient aux pentes jusqu'à 30 ° (58%)

Pneumatiques / options
Page 5

Balayeuses
Page 6

Herses semoirs, préparateurs
Page 7

Débroussailleuses à fléaux
Page 8

Barres de coupe, girobroyeurs
Page 9

Souffleurs, aspirateur de feuilles
Page 10

Déneigement
Page 10

Caractéristiques	UBS HYDRO 9	UBS HYDRO II 13G	UBS HYDRO II 16 G-E
Moteur	Honda GX270	Honda GX 390	B&S—Vanguard
Puissance	6,3 kW 9 CV	8,7 kW 13 CV	11,8 kW 16CV
Réservoir carburant	6,1 L SP95/98	6,1 L SP95/98	8,5 L SP95/98
Consommation	3,5 L/H@3600 tr/mn	4,5 L/H@3600 tr/mn	6 L/H@3600 tr/mn
Démarrage électrique	Non	Non	Oui
Avancement	Hydrostatique, 1 moteur par roue et commandes directionnelles au guidon		
Réglage vitesse	AV 0 à 6 km/h	0 à 6 km/h	0 à 6 km/h
R	0 à 6 km/h	0 à 6 km/h	0 à 6 km/h
Zero Turn	Oui	Option	Option
Guidon Réglable	Oui	Oui	Oui
Prise de force mécanique	Oui	Oui	Oui
Réservoir hydraulique	10,5 L	10,5 L	10,5 L
Pentes maxi	20° - 36%	20° - 36%	30° - 58%

Désherbage, brosse et herses
Page 11 et 12

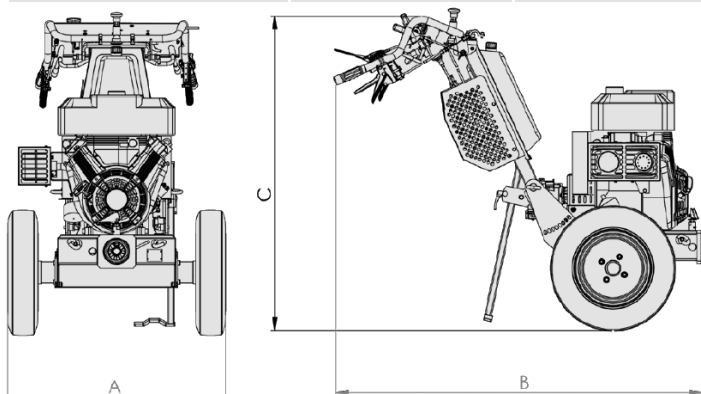

	UBS HYDRO 9 G Pneus 4.00x8	UBS HYDRO II 13 Pneus 4.00x8	UBS HYDRO II 16 Pneus 16x6.5
A	77 cm	77 cm	84 cm
B	129 cm	130 cm	130 cm
C	119 cm	120 cm	120 cm
Poids	169 kg	171 kg	180 kg

Porte-outils UBS ALPIN II

Article	Description
UBS ALPIN II 23 G-E	<p>Machine de base UBS ALPIN II 23 G-E (sans roues)</p> <p>Comme ci-dessus avec</p> <ul style="list-style-type: none"> • Moteur B&S Vanguard bicylindre de 23 CV à démarrage électrique • Refroidisseur d'huile • Convient aux pentes jusqu'à 45° (100%) • Pompe hydraulique haute pression • Guidon Z-Flex • Conformité norme EN12733 • Zero Turn de série • Filtre anti-pollen de série

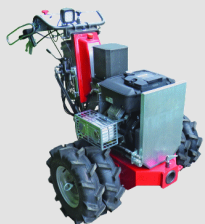

Pneumatiques / options
Page 5

Balayeuses
Page 6

Herses semoirs, préparateurs
Page 7

Débroussailleuses à fléaux
Page 8

Barres de coupe, girobroyeurs
Page 9

Souffleurs, aspirateur de feuilles
Page 10

Déneigement
Page 10

Désherbage, brosse et herses
Page 11 et 12

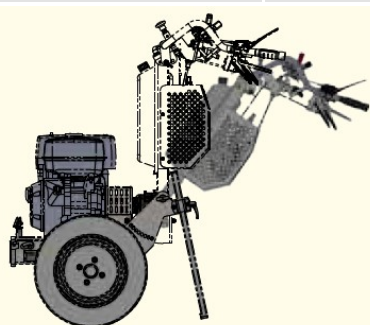

Système "Z-FLEX"

Deux niveaux de réglage

Niveau inférieur:

> Réglage compact lors du chargement

Niveaux supérieur et inférieur :

> Ajustement selon la taille de l'opérateur

> Adaptation à la hauteur de l'outil de façon à garder l'horizontalité

Caractéristiques	UBS ALPIN II 23 G-E	
Moteur	B&S Vanguard 23 CV à démarrage électrique	
Puissance	16,9 kW 23 CV	
Réservoir carburant	1,4 L SP95/98	
Consommation	9,3 L/H@3600 tr/mn	
Démarrage électrique	Oui	
Avancement	Hydrostatique, 1 moteur par roue et commandes directionnelles au guidon	
Réglage vitesse	AV AR	0 à 6 km/h 0 à 6 km/h
Zero Turn	Oui	
Guidon	Oui	
Réglable	Oui	
Amortisseur	Oui	
Prise de force mécanique	Oui	
Réservoir hydraulique	10,5 L avec refroidisseur	
Pentes maxi	45° - 100%	

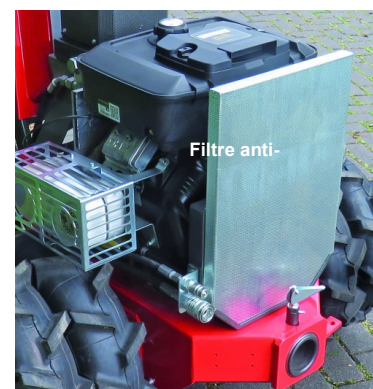
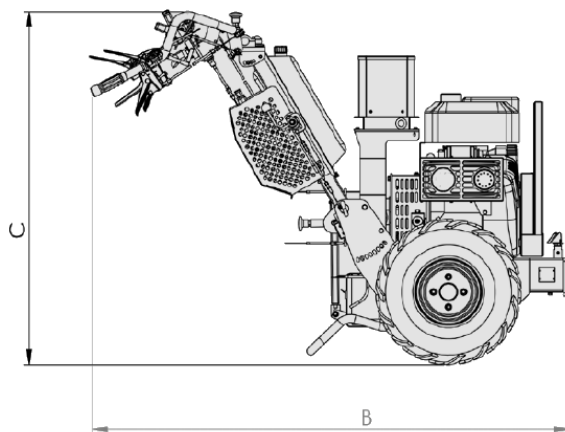
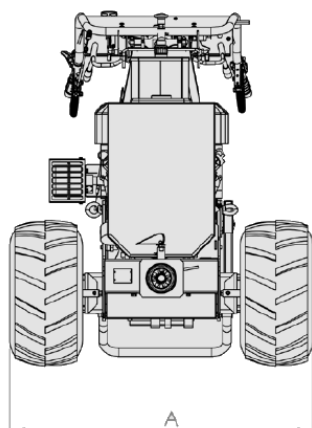

	UBS ALPIN II Pneus 21 x 11.00
A	102 cm
B	148 cm
C	116 cm
Poids	302 kg

UBS-Line Options et pneumatiques

		OPTIONS	UBS HYDRO	UBS HYDRO II	UBS ALPIN II
BTSZ		Horotachymètre	<input type="checkbox"/>	<input type="checkbox"/>	Série
Zero Turn		Zero turn	<input type="checkbox"/>	<input type="checkbox"/>	Série
MP-WZ-BD		Console orientable G/D	<input type="checkbox"/>	Série	Série
ASS-MK-B&S 14-16		Protection anti-pollen (seulement pour UBS Hydro 16 et Master)	-	16G-E	Série
SF-B&S-MP		Filtre à air cyclonique pour moteur B&S	-	16G-E	<input type="checkbox"/>
KOMFORT DRIVE		Commandes électriques d'avancement,	-	16G-E	<input type="checkbox"/>
MP-VSA-UBS-HYD		Essieu déportable	-	<input type="checkbox"/>	-
		ACCESSOIRES	UBS HYDRO	UBS HYDRO II	UBS ALPIN II
RD 400x8 BL		Roues gazons 4.00-8,	<input type="checkbox"/>	<input type="checkbox"/>	
RD 400x8 AS		Roues agraires 4.00-8,	<input type="checkbox"/>	<input type="checkbox"/>	
RD 400x10 AS		Roues agraires 4.00-10,	<input type="checkbox"/>	<input type="checkbox"/>	
RD 500x10 AS		Roues agraires 5.00-10,		<input type="checkbox"/>	<input type="checkbox"/>
RD 16x650 BL		Roues gazons 16x6.50-8,	<input type="checkbox"/>	<input type="checkbox"/>	
RD 16x650 AS		Roues agraires 16x6.50-8,	<input type="checkbox"/>	<input type="checkbox"/>	
RD 18x700 AS		Roues agraires 18x7.00,		<input type="checkbox"/>	
RD 18x950 AS		Roues agraires 18x9.50-8,			<input type="checkbox"/>
RD 21x1100 AS		Roues agraires 21x11.00-8,			<input type="checkbox"/>
ZWRD 500x10		Roues agraires jumelées 5.00-10		<input type="checkbox"/>	<input type="checkbox"/>
GITRD 18x950		Roues cages pour 18x9.50			<input type="checkbox"/>
GITRD 21x1100		Roues cages pour 21x11.00			<input type="checkbox"/>
SATZ-STAWA		Jeu de roues acier à pointes pour 18x9.50 et 21x11.00			<input type="checkbox"/>
SCHNK 400x8		Jeu de chaînes pour 4.00x8	<input type="checkbox"/>	<input type="checkbox"/>	
SCHNK 16x650		Jeu de chaînes pour 16x6.50	<input type="checkbox"/>	<input type="checkbox"/>	

UBS-Line Balayage de la Voirie

Référence	Balayeuses à entrainement par prise de force	UBS HYDRO	UBS HYDRO II	UBS ALPIN II
EFKM 10037 M-U 70 	Balayeuse 100x37 cm, entrainement PDF, balai 5 rangées	<input type="checkbox"/>	<input type="checkbox"/>	
EFKM 12537 M-U 70	Balayeuse 125x37 cm, entrainement PDF, balai 5 rangées	<input type="checkbox"/>	<input type="checkbox"/>	
Référence	Balayeuses avec centrale hydraulique entrainée par prise de force pour UBS HYDRO et HYDRO II	UBS HYDRO	UBS HYDRO II	UBS ALPIN II
EFKM 08232 MH-U 70 	Balayeuse 82x32 cm, balai 5 rangées, avec centrale hydraulique entrainée par la prise de force	<input type="checkbox"/>	<input type="checkbox"/>	
EFKM 09032 MH-U 70	Balayeuse 90x32 cm, balai 5 rangées	<input type="checkbox"/>	<input type="checkbox"/>	
EFKM 10037 MH-U 70	Balayeuse 100x37 cm, balai 5 rangées	<input type="checkbox"/>	<input type="checkbox"/>	
	Brosses latérales pour balayeuses ci-dessus	UBS HYDRO	UBS HYDRO II	UBS ALPIN II
ASM 403237 	Brosse latérale ø40 cm, entrainement par courroie	<input type="checkbox"/>	<input type="checkbox"/>	
ASH 403237 	Brosse latérale ø40 cm entrainement hydraulique	<input type="checkbox"/>	<input type="checkbox"/>	
	Bavettes anti-projection et bacs de ramassage	UBS HYDRO	UBS HYDRO II	UBS ALPIN II
GUSPL 082 	Bavette anti projection 82 cm	<input type="checkbox"/>	<input type="checkbox"/>	
GUSPL 090	Bavette anti projection 90 cm	<input type="checkbox"/>	<input type="checkbox"/>	
GUSPL 100	Bavette anti projection 100 cm	<input type="checkbox"/>	<input type="checkbox"/>	
GUSPL 125	Bavette anti projection 125 cm	<input type="checkbox"/>	<input type="checkbox"/>	
SSB 082 K 	Bac de ramassage 82 cm, 64 L, polyéthylène	<input type="checkbox"/>	<input type="checkbox"/>	
SSB 090 K	Bac de ramassage 90 cm, 75 L, polyéthylène	<input type="checkbox"/>	<input type="checkbox"/>	
SSB 100 K	Bac de ramassage 100 cm, 86 L, polyéthylène	<input type="checkbox"/>	<input type="checkbox"/>	
SSB 125 K	Bac de ramassage 125 cm, 94 L, polyéthylène	<input type="checkbox"/>	<input type="checkbox"/>	







UBS-Line Herses, semoirs et préparateurs

Référence	Herses et semoirs	UBS HYDRO	UBS HYDRO II	UBS ALPIN II
MTL 75 	Herse pour préparation et égalisation des sols avant semence. Equipée de 5 paires de doigts rotatifs et d'un rouleau brise motte réglable par manivelle.	<input type="checkbox"/>	<input type="checkbox"/>	
MTL 100	Comme ci-dessus, largeur 100 cm		<input type="checkbox"/>	<input type="checkbox"/>
SM 75 	Semoir , réglage en continu de la quantité de semence, adaptable sur MTL 75		<input type="checkbox"/>	
SM 100	Semoir , comme ci-dessus, adaptable sur MTL 100			<input type="checkbox"/>
Référence	Préparateurs de sols, enfouisseurs de pierres	UBS HYDRO	UBS HYDRO II	UBS ALPIN II
Condor 62 L 	Enfouisseur de pierres Condor 62L série légère Rouleau grillagé réglable par manivelle. Profondeur de travail 12 cm .	<input type="checkbox"/>	<input type="checkbox"/>	
Condor 70 L	Enfouisseur de pierres Condor 70L série légère Rouleau grillagé réglable par manivelle. Profondeur de travail 12 cm.		<input type="checkbox"/>	
Condor 75	Enfouisseur de pierres Condor 75 Rouleau grillagé réglable par manivelle. Profondeur de travail 14 cm.		<input type="checkbox"/>	
Condor 88	Enfouisseur de pierres Condor 88 Rouleau grillagé réglable par manivelle. Profondeur de travail 14 cm.			<input type="checkbox"/>
MP-VSA-UBS-HYD	Essieu déportable sur UBS HYDRO II Recommandé pour CONDOR 75, voir page 17		<input type="checkbox"/>	



UBS-Line Débroussailleuses à fléaux

	Débroussailleuses à fléaux, série lourde	UBS HYDRO	UBS HYDRO II	UBS ALPIN II
SCHLM 065 M-U 70 	Débroussailleuse 65cm , sans fléaux Réglage de hauteur de coupe par bagues Roues frontales 260x85 mm	<input type="checkbox"/>	<input type="checkbox"/>	
SCHLM 090 M-U 70	Débroussailleuse 90cm , sans fléaux		16 G-E	
SCHLM 100 M-U 70 	Débroussailleuse 100cm , sans fléaux Frein de rotor (norme EN 12733: 2 2019) Montage sans manilles Réglage de hauteur de coupe en continu Roues frontales 260x85 mm, verrouillable		16 G-E	<input type="checkbox"/>
SCHLM 120 M-U 70	Débroussailleuse 120cm , sans fléaux			<input type="checkbox"/>
FEINSCHLE-SATZ 065 	Jeu de fléaux cuillères		<input type="checkbox"/>	
FEINSCHLE-SATZ 090	Jeu de fléaux cuillères		<input type="checkbox"/>	
FEINSCHLE-SATZ 100	Jeu de fléaux cuillères			<input type="checkbox"/>
FEINSCHLE-SATZ 120	Jeu de fléaux cuillères			<input type="checkbox"/>
GROBSCHLE-SATZ 065 	Jeu de fléaux en Y		<input type="checkbox"/>	
GROBSCHLE-SATZ 090	Jeu de fléaux en Y		<input type="checkbox"/>	
GROBSCHLE-SATZ 100	Jeu de fléaux en Y			<input type="checkbox"/>
GROBSCHLE-SATZ 120	Jeu de fléaux en Y			<input type="checkbox"/>
LFRH 065 	Rouleau arrière, en complément des 2 roues avant		<input type="checkbox"/>	
LFRH 090	Rouleau arrière		<input type="checkbox"/>	
LFRH 100	Rouleau arrière			<input type="checkbox"/>
LFRH 120	Rouleau arrière			<input type="checkbox"/>



Dispositif de changement rapide de l'arbre de rotor



Patins



Verrouillage des roues (pour travail sur des pentes)



Frein de couteau répond à la norme EN 12733: 2 2019

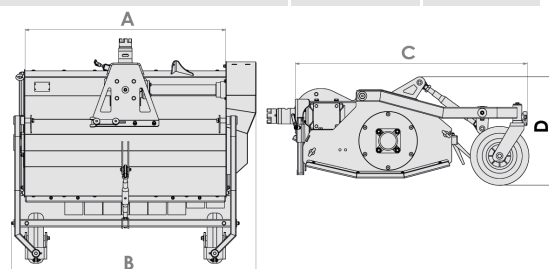
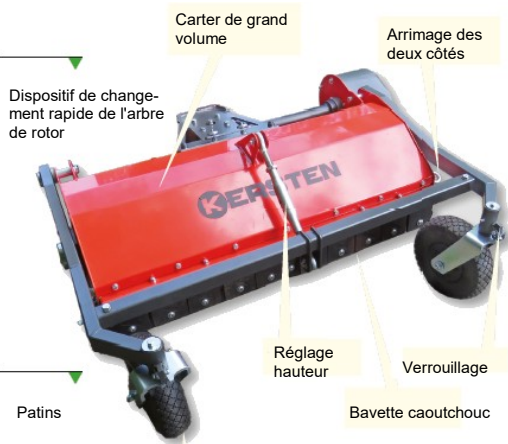

	SCHLM 065	SCHLM 090	SCHLM 100	SCHLM 120
A	65 cm	90 cm	100 cm	120 cm
B	97 cm	119 cm	128 cm	146 cm
C	103 cm	103 cm	103 cm	103 cm
D	46 cm	46 cm	46 cm	46 cm
Poids	125 kg	137 kg	142 kg	152 kg



Fléaux Y ou Cuillères



UBS-Line Barres de coupe à sections

	Débroussailleuses à fléaux	UBS HYDRO	UBS HYDRO II	UBS ALPIN II
DOMÉ 125 M-U 70	Barre de coupe frontale 125 cm		<input type="checkbox"/>	
DOMÉ 140 M-U 70	Barre de coupe frontale 140 cm		<input type="checkbox"/>	
DOMÉ 170 M-U 70	Barre de coupe frontale 170 cm		16 G-E	<input type="checkbox"/>
PMW 140 M-U 70	Motofaucheuse, largeur 140 cm		<input type="checkbox"/>	
PMW 200 M-U 70	Motofaucheuse, largeur 200 cm		<input type="checkbox"/>	<input type="checkbox"/>



UBS-Line Faucheuses rotatives

	Débroussailleuses à fléaux	UBS HYDRO	UBS HYDRO II	UBS ALPIN II
KRM 082	Faucheuse rotative à tambours 82 cm		<input type="checkbox"/>	
KRM 102	Faucheuse rotative à tambours 102 cm		16 G-E	<input type="checkbox"/>
KRM 115	Faucheuse rotative à tambours 115 cm			<input type="checkbox"/>



UBS-Line Girobroyeur

	Débroussailleuses à fléaux	UBS HYDRO	UBS HYDRO II	UBS ALPIN II
ESM 080 M-U 70	Girobroyeur simple lame Kersten 80 cm Porte-lame avec 2 fléaux en V, Frein de lame		<input type="checkbox"/>	

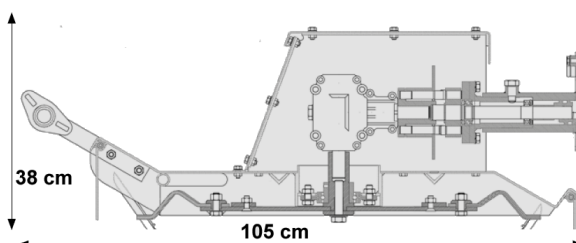

UBS-Line Andaineuse et presse à balles

	Faneuse Andaineuse	UBS HYDRO	UBS HYDRO II	UBS ALPIN II
BR 160 M-U 70	Andaineuse BR160, largeur 160 cm		<input type="checkbox"/>	
BP 550	Presse à balles BP 550, balles de 25 kg		16-G-E	<input type="checkbox"/>
RS	Option roues soleil pour collecte			



Faneuse andaineuse



Presse à balles

UBS-Line Souffleurs

	Souffleurs et aspirateur de feuilles	UBS HYDRO	UBS HYDRO II	UBS ALPIN II
LBV 3300 M-ABF	Souffleur 80 m ³ /mn Nécessite ABF-LBV-KU 70	<input type="checkbox"/>	<input type="checkbox"/>	
LBV 4300 M-ABF	Souffleur 90 m ³ /mn Nécessite ABF-LBV-KU 70		16 G-E	
ABF-LBV-KU 70	Accouplement 70 mm pour LBV sur UBS	<input type="checkbox"/>	<input type="checkbox"/>	

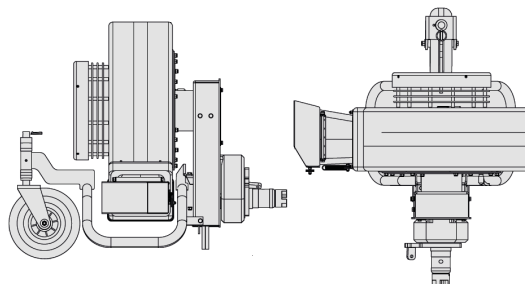
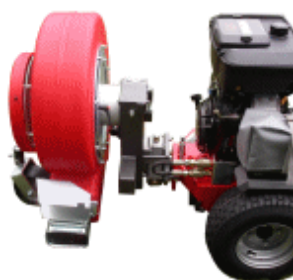

UBS-Line Matériels de déneigement

	Matériels de déneigement	UBS HYDRO	UBS HYDRO II	UBS ALPIN II
SCHN 100 FK-MS-KU 70	Lame de déneigement 100x45 cm avec ressorts et masse 12 kg	<input type="checkbox"/>	<input type="checkbox"/>	
SCHN 125 FK-MS-KU 70	Lame de déneigement 125x45 cm avec ressorts et masse 12 kg	<input type="checkbox"/>	<input type="checkbox"/>	
SLDST 70 M-KU 70	Epandeur de sel 70 L, épandage 0,7 à 4 m, avec bêche. Entraînement par prise de force	<input type="checkbox"/>	<input type="checkbox"/>	
SCHNFR 080 M-U 70	Fraise à neige 80 cm double étage		<input type="checkbox"/>	



Fraise à neige 80 cm



Lame de déneigement



Epandeur de sel



Lame de déneigement

UBS-Line Brosse de désherbage

	Brosses de désherbage pour UBS Line, Agria , Reform et Rapid	UBS HYDRO	UBS HYDRO II	UBS ALPIN II
WKB 60 M-U 70 	WKB 60 Brosse de désherbage ø62 cm Orientable dans les 2 plans, livrée avec déflecteur Nécessite jeu de brosse BUES-SATZ-WKB 60, voir ci-dessous Pour UBS ALPIN : uniquement avec roues 5.00x10	<input type="checkbox"/>	<input type="checkbox"/>	<input type="checkbox"/> (1)
WKB 60 M-ABF	Brosse de désherbage ø62 cm pour Agria, Rapid ou Reform préciser le modèle. Nécessite <ul style="list-style-type: none"> • accouplement ABF-WKB • jeu de brosse BUES-SATZ-WKB 60 • Et pour Agria : adaptateur 73010 			
BUES-SATZ-WKB 60	Jeu de 10 brosses, avec fil d'acier et plats métalliques	<input type="checkbox"/>	<input type="checkbox"/>	<input type="checkbox"/>
ABF-WKB-AGR25	Adaptation pour Agria 2500			
ABF-WKB-AGR34	Adaptation pour Agria 3400			
ABF-WKB-AGR59	Adaptation pour Agria 5900.			
ABF-WKB-RAP-MON	Adaptation pour Rapid Mondo ou Reform RM9.			
ABF-WKB-RAP-UNI	Adaptation pour Rapid Universo ou Reform RM13.			
BLGW WKB 60	Masse pour brosse de désherbage	<input type="checkbox"/>	<input type="checkbox"/>	<input type="checkbox"/>
Accessoires pour brosse de désherbage				
73010	Adaptateur Agria			
KF 8000 400	Brosse complète semi dure ø62 cm	<input type="checkbox"/>	<input type="checkbox"/>	<input type="checkbox"/>
KF 8000 406	Brosse complète douce PET 3x2 ø62 cm	<input type="checkbox"/>	<input type="checkbox"/>	<input type="checkbox"/>

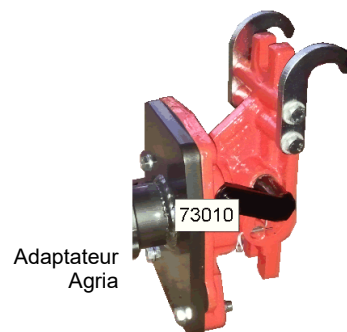
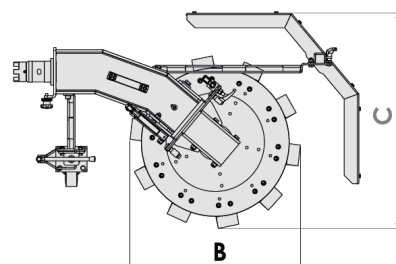
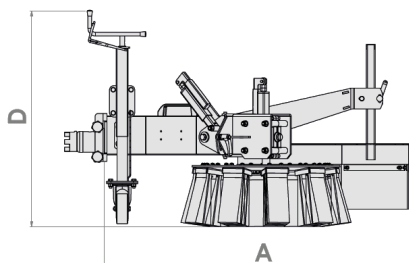

	WKB60 M-U 70
A	103 cm
B	60 cm
C	68 cm
D	72 cm
Poids	68 kg
Masse	12 kg

(1) seulement avec roues 5.00x10 AS

UBS-Line Désherbage mécanique

	Désherbeur mécanique de chemins WE090	UBS HYDRO	UBS HYDRO II	UBS ALPIN II
WE 090 M-U 70 	Désherbeur mécanique , Largeur de travail 90 cm, pour surfaces pénétrables ou pavées. Sens de travail : marche avant Prix sans équipement		<input type="checkbox"/>	<input type="checkbox"/>
WM SATZ 090	Jeu de 10 couteaux en L		<input type="checkbox"/>	<input type="checkbox"/>
MEISSEL SATZ 090	Jeu de 10 pointes en carbure de tungstène		<input type="checkbox"/>	<input type="checkbox"/>
BUES SATZ 090	Jeu de 10 tresses d'acier pour désherbage des pavés,		<input type="checkbox"/>	<input type="checkbox"/>
GIWA WE 090	Rouleau grillagé réglable pour finition de surface.		<input type="checkbox"/>	<input type="checkbox"/>



Désherbeur WE 090 M







Tresses d'acier



Couteaux en L

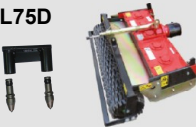

Pointe de carbure de tungstène

	Désherbeur mécanique de chemins MTL	UBS HYDRO	UBS HYDRO II	UBS ALPIN II
MTL75D 	Désherbeur mécanique , Largeur de travail 75 cm, pour surfaces pénétrables, 5 rotors à axes verticaux équipés de pointes de carbure de tungstène. Rouleau grillagé réglable par manivelle.	<input type="checkbox"/>	<input type="checkbox"/>	
MTL 100D 	Comme ci-dessus, largeur de travail 100 cm à partir d'UBS HYDRO 13		<input type="checkbox"/>	<input type="checkbox"/>
MTL75C 	Désherbeur mécanique , Largeur de travail 75 cm, pour surfaces pénétrables, 5 rotors à axes verticaux équipés de couteaux en L. Rouleau grillagé réglable par manivelle.	<input type="checkbox"/>	<input type="checkbox"/>	
MTL 100C 	Comme ci-dessus, largeur de travail 100 cm à partir d'UBS HYDRO 13		<input type="checkbox"/>	<input type="checkbox"/>
BUES SATZ 75L	Jeu de 5 supports et 10 tresses d'acier pour les pavés,	<input type="checkbox"/>	<input type="checkbox"/>	
BUES SATZ 100L	Jeu de 7 supports et 14 tresses d'acier pour les pavés,		<input type="checkbox"/>	<input type="checkbox"/>



Couteaux en L pour MTL..C



Pointe de carbure de tungstène pour MTL..D



Désherbeur MTL75 D

ACCESSOIRES

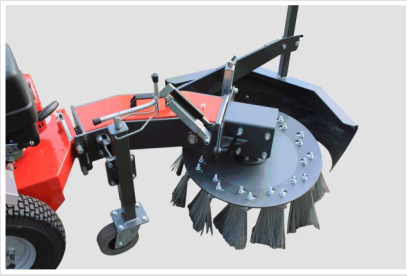

Brosse de désherbage



Désherbeur de chemins



Souffleur

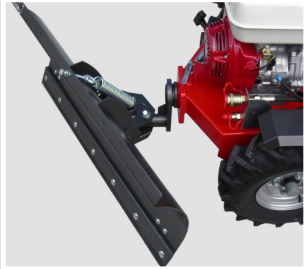

Lame de déneigement



Fraise à neige



Saleuse



Fancheuse rotative



Motofancheuse



Barre de coupe



Balayeuse hydraulique



Girobroyeur à fléaux



Débroussailluse à fléaux



Enfouisseur de pierres



Andaineuse 1,60m



Presse à balles

Cachet du revendeur

KERSTEN
France

8 rue de la Gare - Lot N°8
24290 Montignac Lascaux
Tel 05 53 50 75 27

contact@kersten-france.fr
www.kersten-france.fr